

十二、聽障男子組單打：21 人，38 場，取 8 名。

預賽：採循環賽，分 8 小組，各組取 2 名進入決賽。

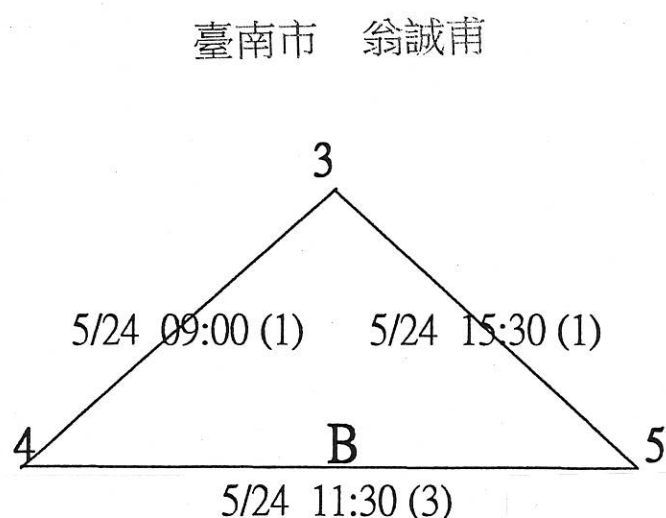

屏東縣 辜慶宗 雲林縣 張順豪

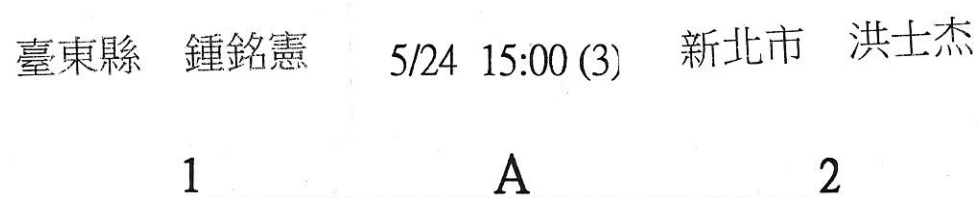
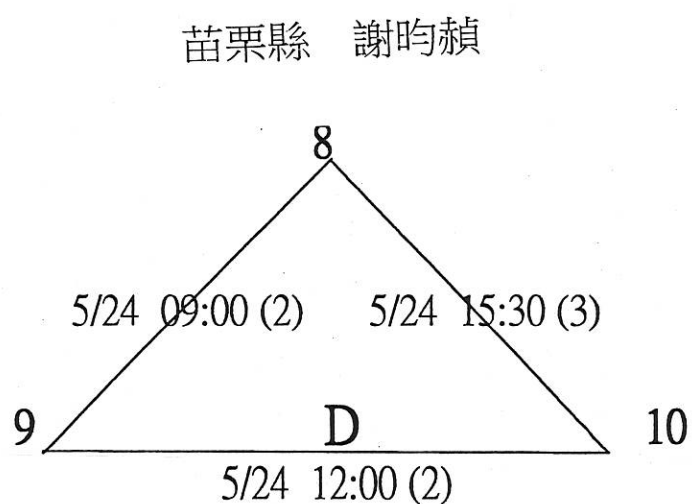
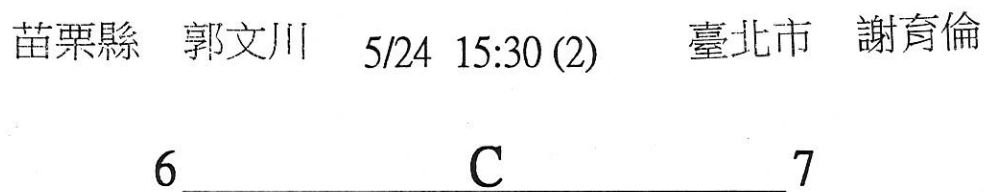

新北市 袁明孝 臺南市 劉浩恩

新竹縣 陳翼君

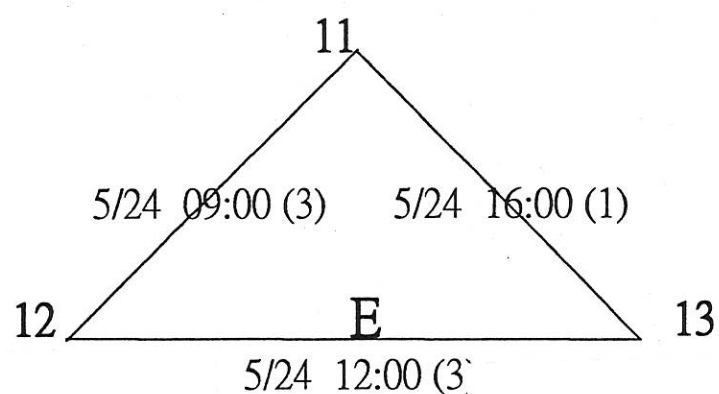

新竹市 李平鴻

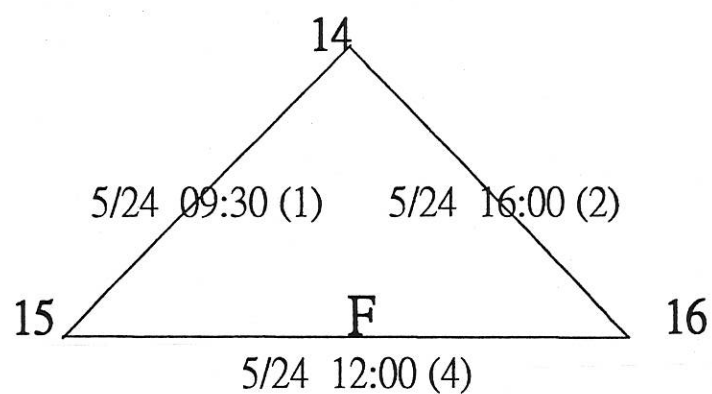

臺中市 林哲全

桃園市 鄭成鼎

雲林縣 林一利

高雄市 黃振哲

高雄市 鄞世榮

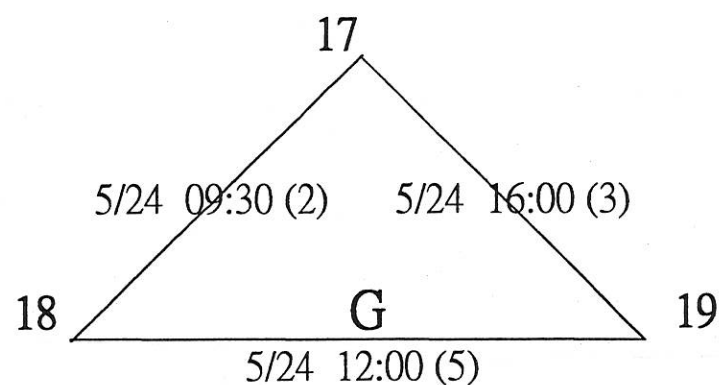

5/24 16:30 (1)



臺中市 黃中漢

宜蘭縣 李奇龍

臺北市 高廣祖

屏東縣 陳忠羿

十二、聽障男子組單打：21 人，38 場，取 8 名。

決賽：各組取 2 名進入決賽，採單淘汰賽。

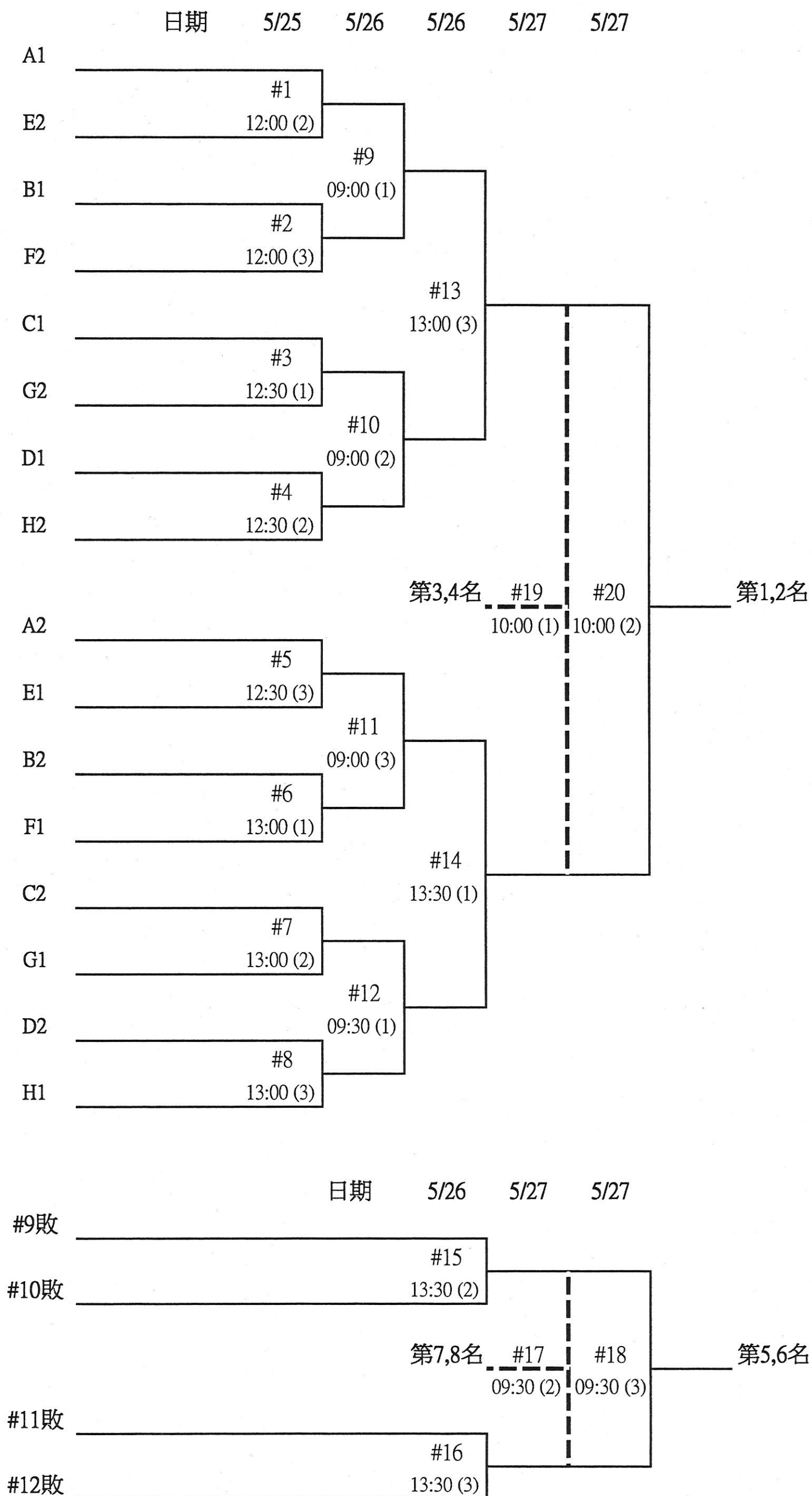

### 十三、聽障女子組單打：15人，33場，取7名。

預賽：採循環賽，分4小組，各組取2名進

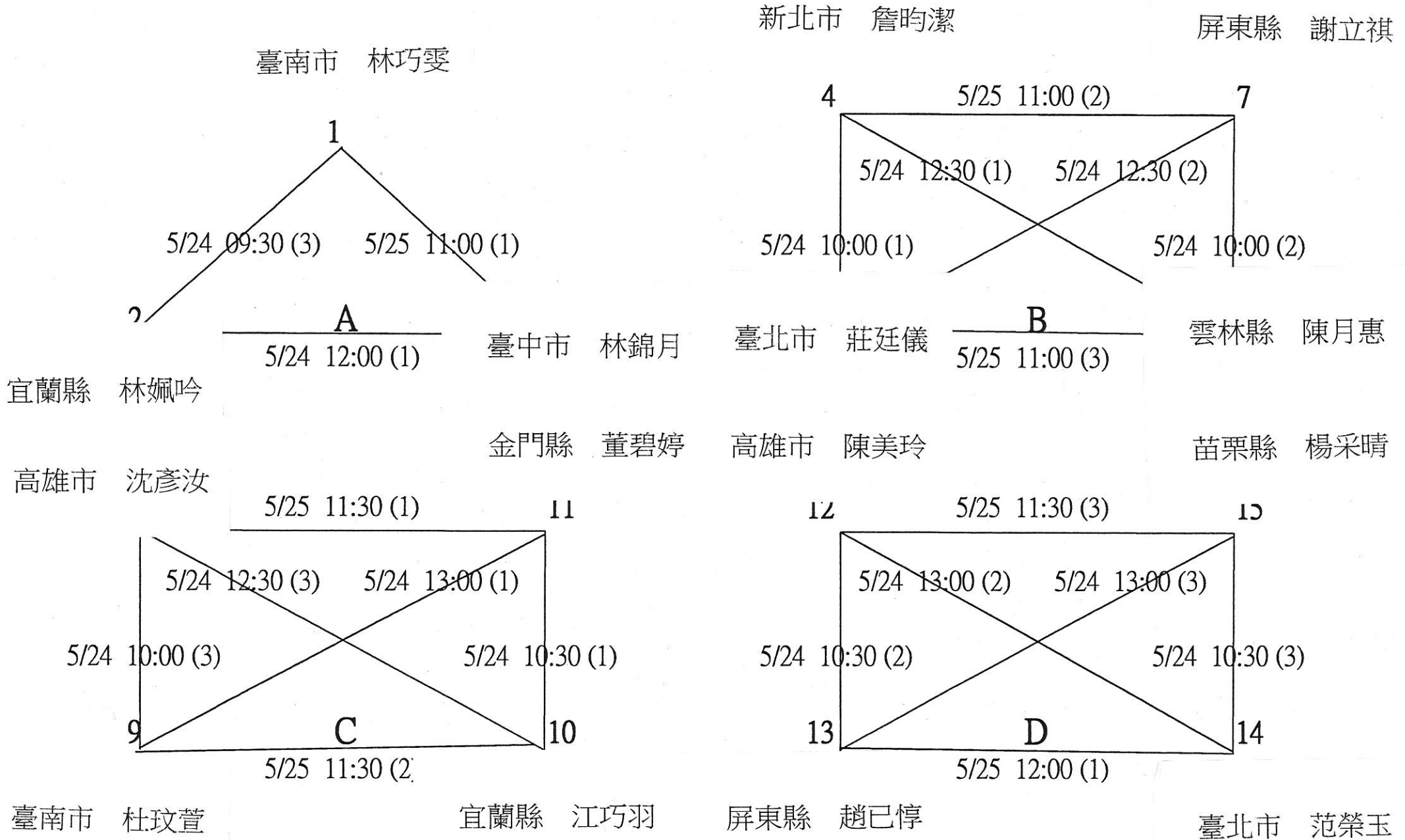

決賽：各組取2名進入決賽，採單淘汰賽。

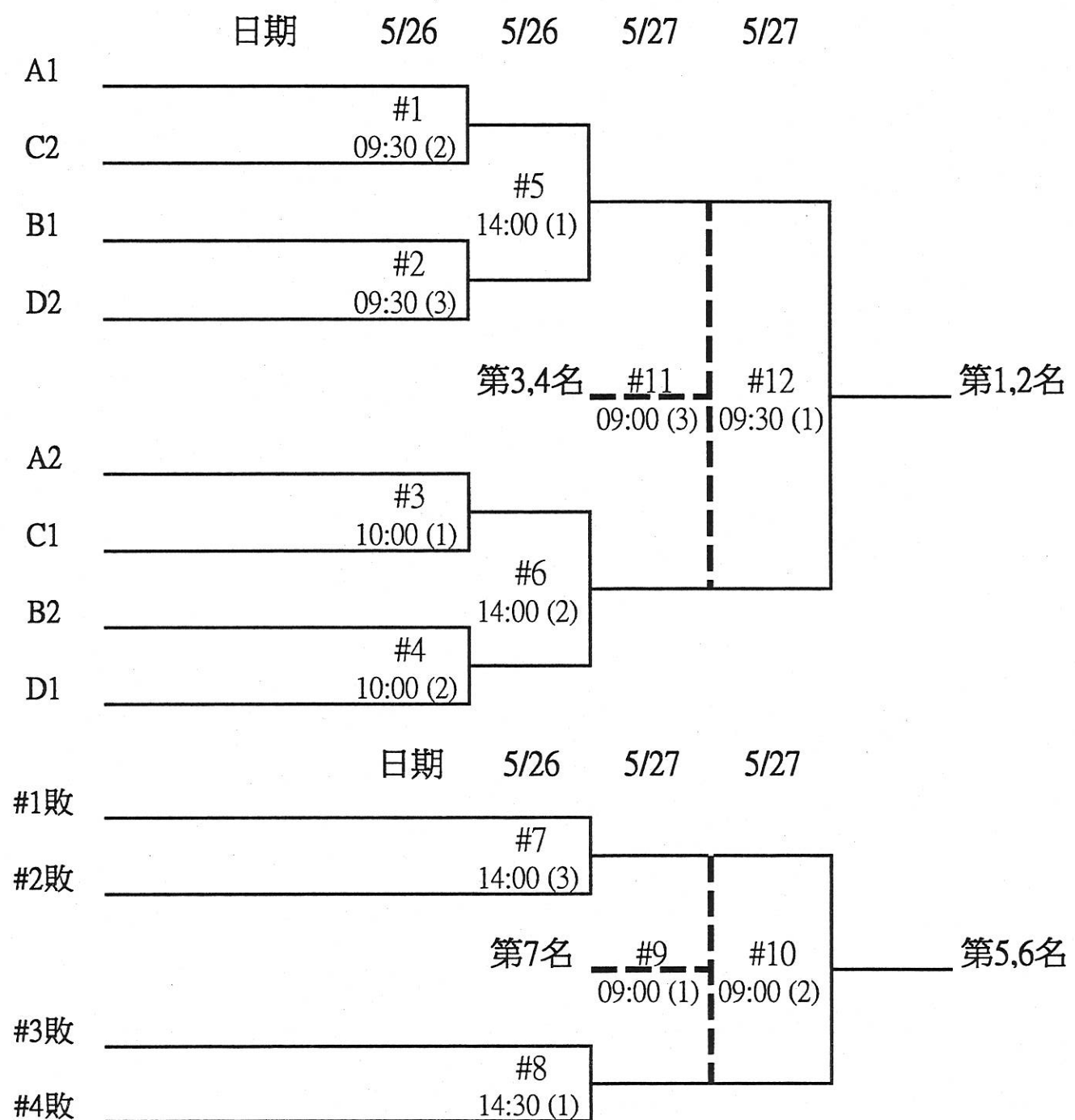

十四、聽障男子組雙打：11組，21場，取5名。

預賽：採循環賽，分4小組，各組取2名進入決賽。

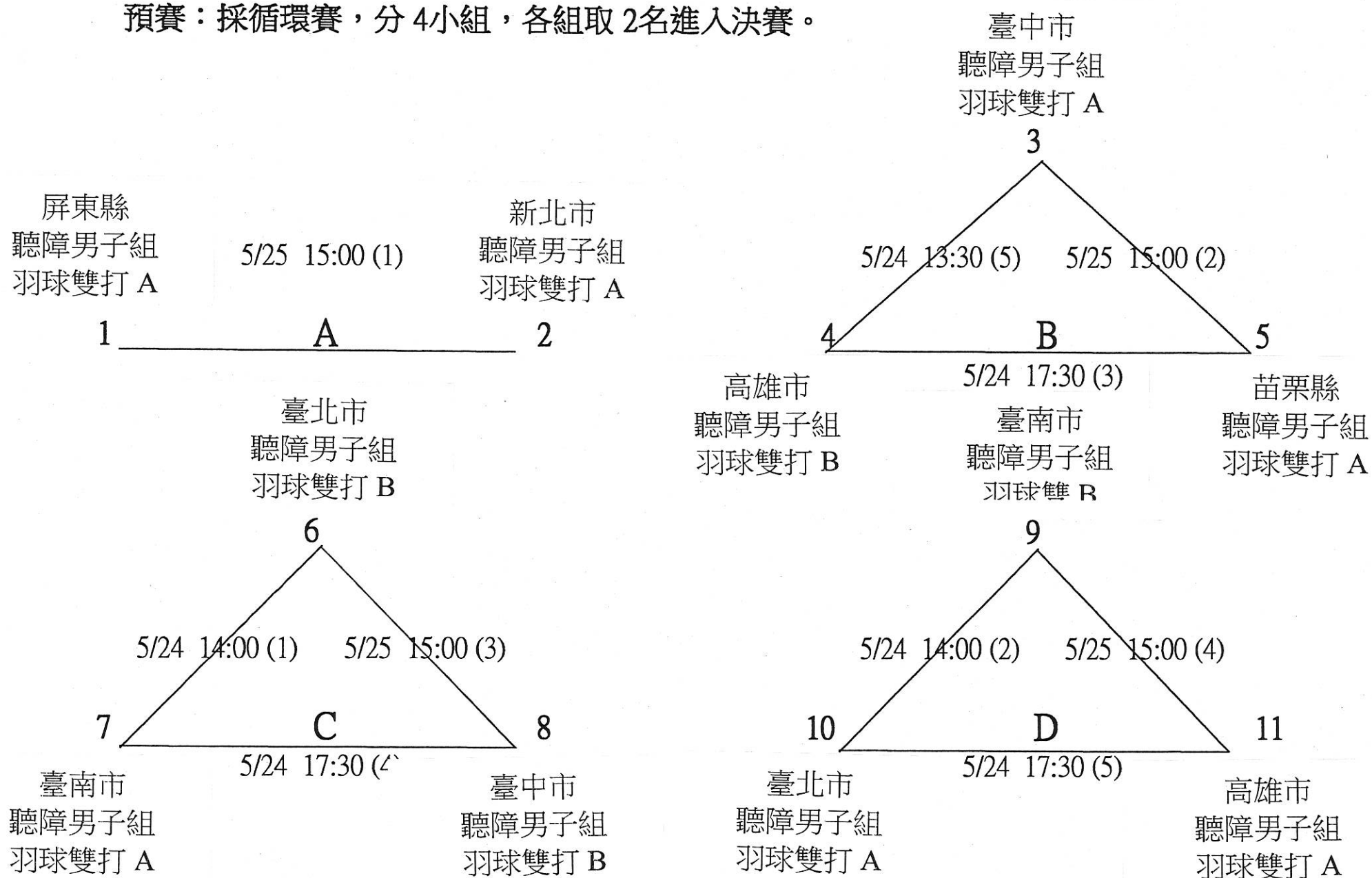

決賽：各組取2名進入決賽，採單淘汰賽。

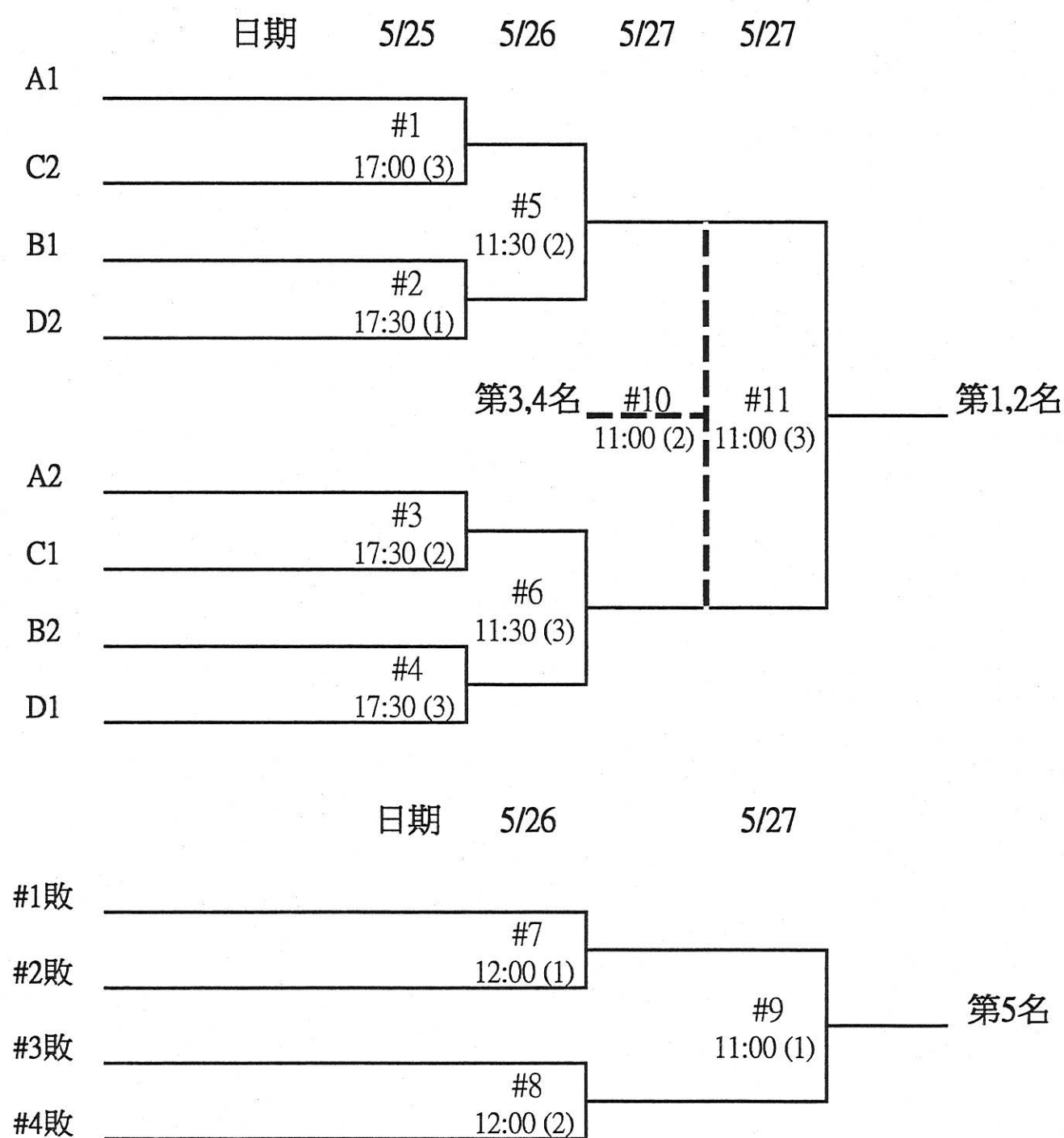

十五、聽障女子組雙打：7 組，13 場，取 3 名。

預賽：採循環賽，分 2 小組，各組取 2 名進入決賽。

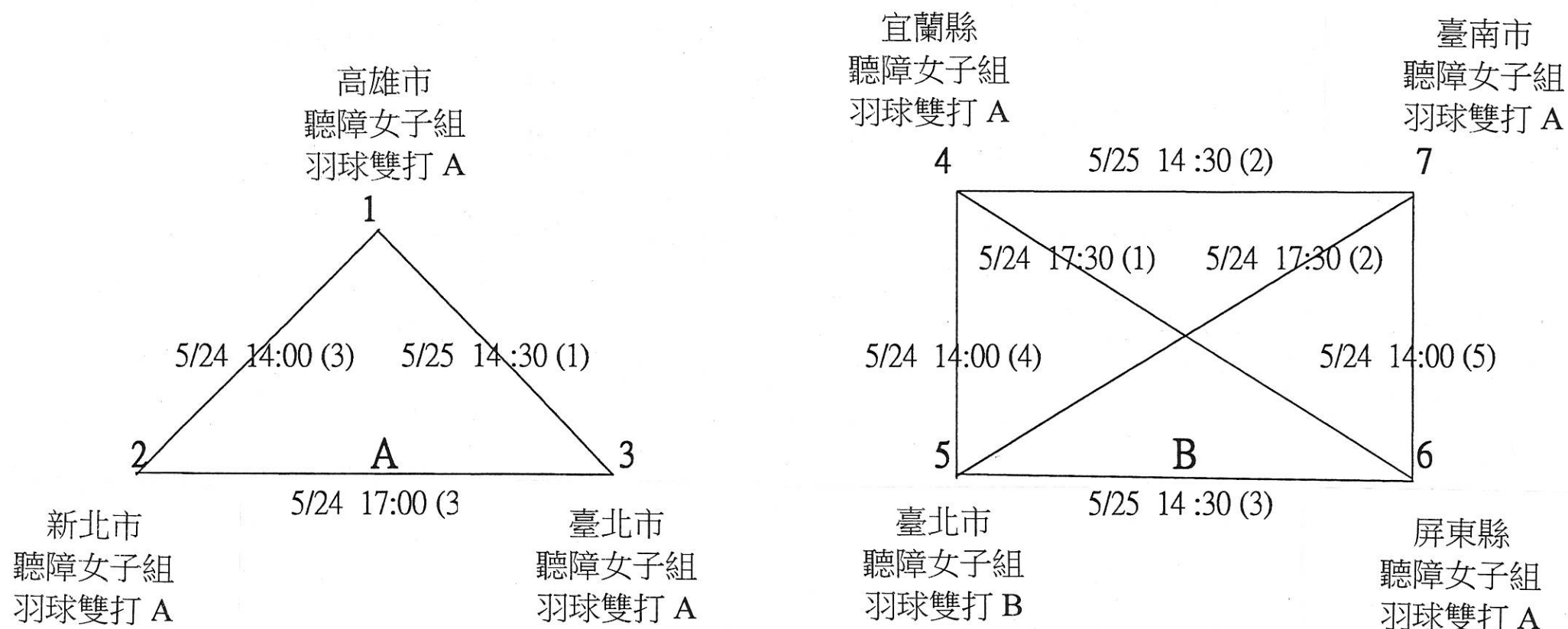

決賽：各組取 2 名進入決賽，採單淘汰賽。

